

Smart Switches manageables ProSAFE 10 Gigabit Ethernet

XS708T, XS716T, XS728T, XS748T



Smart Switches professionnels 10 Gigabit de seconde génération, spécialement conçus pour les PME avec une connectivité 10Gbase-T rentable et des caractéristiques avancées de niveau 2+

En tant que principal fournisseur d'équipements réseaux pour les PME, NETGEAR comprend l'importance de fournir du matériel réseau fiable et hautes performances. Avec le développement de la virtualisation, des services et des applications comme la VoIP, les flux vidéo et la surveillance IP dans les PME, les réseaux d'entreprise doivent fournir un haut niveau de fiabilité avec des vitesses de transfert élevées. Les Smart Switches managables 10 Gigabit de NETGEAR sont adaptés à ce type d'exigence. Ils offrent une bande passante non-bloquante de 10 Gigabit cuivre, sans précédent pour un tarif abordable en utilisant la technologie 10Gbase-T.

Les Smart Switches NETGEAR ProSAFE XS708T, XS716T et XS728T et XS748T sont de puissants commutateurs managables. Ils sont respectivement équipés de 8, 16, 24 et 44 ports 10 Gigabit cuivre et de 2 ports Combo SFP+/Cuivre (XS708T/XS716T) et 4 ports additionnels SFP+ (XS728T/XS748T) pour les connexions 10 Gigabit Fibre.

Les Smart Switches managables 10 Gigabit NETGEAR sont rentables pour établir des connexions 10 Gigabit vers des serveurs ou des systèmes de stockage NAS. Ils peuvent être utilisés au cœur des réseaux au sein des PME ou comme switches d'agrégation ou d'accès dans des structures plus importantes afin d'établir des connexions 10 Gigabit de la périphérie vers le cœur du réseau avec des switches managables. Le XS708T et XS716T sont également parfaits pour les petits groupes de travail ayant besoin d'une bande passante élevée pour le partage des données, le travail collaboratif, les productions nécessitant une haute densité comme la publication de contenu, la vidéo et l'animation.

En résumé

Les smart switches 10 Gigabit managables offrent un panel complet de fonctionnalités de niveau 2+ afin de répondre aux évolutions futures et aux besoins actuels des clients notamment pour la virtualisation, la mobilité et la convergence.

Certaines des principales caractéristiques comprennent :

- Caractéristiques VLAN avancées comme le protocole VLAN, VLAN basé sur les adresses MAC et VLAN invité 802.1x
- QoS avancée avec gestion de fonctionnalités de niveau 2, 3, 4 et 8 queues prioritaires
- Routage Statique IPv4 et IPv6
- VLAN privé
- Assignation dynamique des VLAN
- IGMP et Snooping MLD
- Sécurité avancée
- IPv6 pour le management, QoS et ACL

Transition vers le 10 Gigabit cuivre

- Le 10 Gigabit Base-T comme les autres technologies Base-T utilise des connecteurs RJ-45 Ethernet
- Il est rétro-compatible et gère automatiquement les vitesses supérieures et inférieures - pas besoin de forcer la mise à jour des équipements réseaux
- Les câbles de Cat5/Cat5e supportent la vitesse de 10 Gigabit jusqu'à 100 mètres.

- Le câble paire torsadée de Cat6 supporte des distances de 45 mètres maximum.
- Les câbles de Cat6A/Cat7 permettent des distances de câblage allant jusqu'à 100 mètres.

Conçu pour le cœur de réseau des PME

- Connexions 10 Gigabit vers les serveurs de stockage
- Les caractéristiques de niveau 2+ puissantes en font un socle de base rentable pour les PME notamment pour la virtualisation
- Réseau pérenne avec une bande passante de 10 Gigabit, la gestion avancée du trafic et un support IPv6 complet
- Le routage statique aide à transférer le trafic interne pour une utilisation plus efficace des ressources réseaux
- IGMP et Snooping MLD fournissent un filtrage multicast avancé

Convient aussi comme switch d'agrégation pour les réseaux de taille moyenne

- Le switch 10G aide à résoudre les problèmes de congestion entre la périphérie et le cœur du réseau, qui sont causés par l'adoption généralisée de la technologie Gigabit sur les postes de travail
- Le 10 Gigabit Ethernet est plus performant que plusieurs liens Gigabit car il est permis de simplifier l'infrastructure réseau.
- 10 liaisons montantes 10 Gigabit Ethernet maximum peuvent être regroupées en une connexion 80 Gbps virtuelle.
- Le 10 Gigabit Ethernet simplifie la problématique liée au câblage car il utilise le câblage existant de manière efficace.

Pour une infrastructure intelligente

- Facile à gérer et à installer grâce à une interface web simple
- Technologies standards afin d'assurer l'interopérabilité avec le matériel conforme aux normes réseaux existantes
- La double gestion des firmwares améliore la fiabilité et la disponibilité de votre réseau
- Garantie à vie*
- Remplacement matériel le jour ouvrable suivant
- Support technique téléphonique d'une durée de 90 jours et support technique à vie via chat en ligne**



Smart Switches manageables ProSAFE 10 Gigabit Ethernet

XS708T, XS716T, XS728T, XS748T

Matériel

Nom du modèle	Format	FACE AVANT				FACE ARRIERE	
		Ports RJ-45 100M/1G 10G cuivre	Ports RJ-45 1G / 10G cuivre	Ports SFP+ 1G / 10G	Firmware / Accès config	Alimentation	Ventilateur
XS708T	Rackable	8		2 partagés (combo)	1 x USB	1 alimentation interne, fixe	1 ventilateur interne, fixe
XS716T	Rackable	16		2 partagés (combo)	1 x USB	1 alimentation interne, fixe	2 ventilateurs internes, fixes
XS728T	Rackable		24	4 dédiés	1 x USB	1 alimentation interne, fixe	4 ventilateurs internes, fixes
XS748T	Rackable		48	4 dédiés	1 x USB	1 alimentation interne, fixe	4 ventilateurs internes, fixes

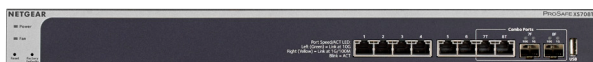

XS708T : Smart Switch Manageable 8 ports 10 Gigabit

- 8 ports 10 Gigabit supportant les vitesses 10G/1G/100M
- 2 ports partagés (Combo) 10GBASE-T cuivre / 10GBASE-X SFP+ ports supportant des vitesses 10 Gigabit et 1 Gigabit



XS728T : Smart Switch Manageable 28 ports 10 Gigabit

- 24 ports 10 Gigabit supportant les vitesses 10G/1G
- 4 ports dédiés 10GBASE-X SFP+ ports supportant des vitesses 10 Gigabit et 1 Gigabit



XS716T : Smart Switch Manageable 16 ports 10 Gigabit

- 16 ports 10 Gigabit supportant les vitesses 10G/1G/100M
- 2 ports partagés (Combo) 10GBASE-T cuivre / 10GBASE-X SFP+ ports supportant des vitesses 10 Gigabit et 1 Gigabit



XS748T : Smart Switch Manageable 24 ports 10 Gigabit

- 44 ports 10 Gigabit supportant les vitesses 10G/1G
- 4 ports dédiés 10GBASE-X SFP+ ports supportant des vitesses 10 Gigabit et 1 Gigabit

Smart Switches manageables ProSAFE 10 Gigabit Ethernet

XS708T, XS716T, XS728T, XS748T

Logiciel

FONCTIONNALITES DE NIVEAU 2+ / 3							
Management	IPv4 / IPv6 ACL et QoS	IPv4 / IPv6 Multicast filtering	Auto- VoIP	EEE (802.3az) Auto-EEE	VLANs	Convergence	Routage statique IPv4 / IPv6
Interface web (HTTP, HTTPS), Utilitaire PC (SCC), RMON, SNMP	N2, 3, 4 en entrée	IGMP et MLD Snooping	Oui	Oui	Statique, dynamique, Voix, MAC, Protocole-based VLANs privés	LLDP-MED, RADIUS, 802.1X	Oui

Performance

Nom du modèle	Tampon	Processeur	ACLs	Table d'adresses MAC RP / NDP table VLANs	Matrice	Latence (Vitesse de connexion max)	Routages statiques	Groupes Multicast IGMP
XS712T	2 MB	600 MHz Cortex-A9 Single Core, 512MB RAM 8MB SPI + 256 NAND FLASH	100 partagés	16K MAC 738 ARP/NDP 256 VLANs	160 Gbps de fréquence de ligne	10GBASE-T : <3.012 µs 10GBASE-X SFP+ : <2.466 µs	IPv4 : 32 IPv6 : 32	512
XS716T	2 MB	600 MHz Cortex-A9 Single Core, 512MB RAM 8MB SPI + 256 NAND FLASH	100 partagés	16K MAC 738 ARP/NDP 256 VLANs	320 Gbps de fréquence de ligne	10GBASE-T : <2.624 µs 10GBASE-X SFP+ : <2.128 µs	IPv4 : 32 IPv6 : 32	512
XS728T	3 MB	800 MHz Dual Core, 512MB RAM 8MB SPI + 256MB NAND Flash	164 partagés	16K MAC 1K ARP/NDP 512 VLANs	560 Gbps de fréquence de ligne	110GBASE-T : <11.649 µs 10GBASE-X SFP+ : <2.619 µs	IPv4 : 64 IPv6 : 64	512
XS748T	3 MB	800 MHz Dual Core, 512MB RAM 8MB SPI + 256MB NAND Flash	164 partagés	16K MAC 1K ARP/NDP 512 VLANs	960 Gbps de fréquence de ligne	10GBASE-T : <2.624 µs 10GBASE-X SFP+ : <2.128 µs	IPv4 : 64 IPv6 : 64	512

Caractéristiques

CARACTERISTIQUES MATERIELLES	BENEFICES
Connexions 10GBase-T Ethernet cuivre	Support faible latence, technologie 10 Gigabit cuivre avec rétrocompatibilité avec le fast Ethernet et le Gigabit Ethernet. Rentable pour migrer vers le 10 Gigabit car vous pouvez utiliser le câblage réseau existant : câble de Cat6 (pour des connexions jusqu'à 30 mètres) et Cat6A / Cat7 pour des connexions allant jusqu'à 100 mètres
Ports SFP+ 10GBASE-X	Ils fournissent la souplesse nécessaire pour établir des liaisons montantes vers les switches situés en cœur de réseau ou vers les switches d'agrégation supportant les connexions fibres. Rétrocompatible avec la fibre Gigabit. Supporte les connexions cuivre et les modules fibre
Port USB	Mises à jour faciles et rapides, restauration des firmwares, chargement des paramètres de configuration ou téléchargement des fichiers systèmes pour le dépannage des erreurs.
Energy Efficient Ethernet (IEEE 802.3az)	Réduction de la puissance pour réaliser des économies d'énergie.
CARACTERISTIQUES LOGICIELLES	BENEFICES
Support IPv6 complet pour le management ACL et QoS	Construisez votre réseau actuel en anticipant l'avenir. Préservez vos investissements et migrez en douceur vers des réseaux à base d'IPv6 sans remplacer votre switch.
Routage statique IPv4 et IPv6	Une façon simple de fournir une segmentation du réseau avec un routage interne à travers le switch - réservant le routeur pour le routage uniquement, ce qui rend l'ensemble du réseau plus efficace pour le trafic externe.
Caractéristiques de sécurité robustes : <ul style="list-style-type: none"> • Authentification 802.1x (EAP) • Sécurité par verrouillage MAC au niveau du port • Filtrage ACL pour permettre ou verrouiller le trafic (adresses MAC et IP) 	Construisez un réseau sécurisé, convergent avec tous les types de trafics en vous protégeant des attaques externes, en bloquant les malwares tout en permettant aux utilisateurs habilités de travailler en toute sécurité.
Caractéristiques QoS complètes : <ul style="list-style-type: none"> • Priorité en fonction du port ou de 802.1p • Priorité DSCP (niveau 3) • Limitation du débit par port 	Meilleurs moyens de contrôle pour une optimisation accrue de la performance de votre réseau en utilisation critique, tant pour la voix que pour la vidéo
VLAN Auto-VoIP, Auto-Voice VLAN et Auto-Vidéo	La gestion prioritaire automatique de la voix sur IP simplifie les déploiements de téléphonie sur IP multi-fournisseurs les plus complexes basés sur les protocoles (SIP, H323 et SCCP) ou OUI bytes (base de données par défaut basée sur les utilisateurs OUI). Fournit le meilleur service pour le flux de données VoIP (données et signalisation) sur le réseau en classant le trafic et en permettant une configuration correcte de la file d'attente. De même, les VLAN Auto-Vidéo permettent à la fonctionnalité IGMP Snooping de minimiser les flux de diffusion
IGMP et MLD snooping	Améliore la réception et le trafic des flux multicast. Diminue votre coût et améliore l'efficacité du réseau en permettant au trafic multicast d'atteindre son switch sans besoin de routeur multicast supplémentaire.
Protection des ports	Assurez-vous qu'il n'y aura pas d'échange de trafic unicast, broadcast ou multicast entre les ports protégés du switch. Améliorez la sécurité de votre réseau : conservez la confidentialité de vos conversations téléphoniques, transférez vos enregistrements vidéos vers leur espace de stockage en toute sécurité, sans perte de données ou d'altération.
DHCP snooping	Contrôle d'intégrité par adresse IP en permettant aux seuls clients avec des adresses IP/MAC spécifiques d'accéder au réseau.
Assignations dynamiques des VLANs	Les téléphones IP et les PC peuvent s'authentifier sur le même port, mais sous différentes politiques d'affectation de VLAN. Les utilisateurs sont libres de se déplacer et profiter du même niveau d'accès au réseau indépendamment de leur emplacement physique dans le réseau.
VLAN privés	Réduisez le trafic indésirable et augmentez votre sécurité.
Double firmware et fichiers de configurations	Double image firmware et fichiers de configurations pour rendre vos modifications transparentes, avec le moins d'interruption de service possible.

Smart Switches managables ProSAFE 10 Gigabit Ethernet

XS708T, XS716T, XS728T, XS748T

Utilisation courante

XS708T intégré dans une architecture réseau PME

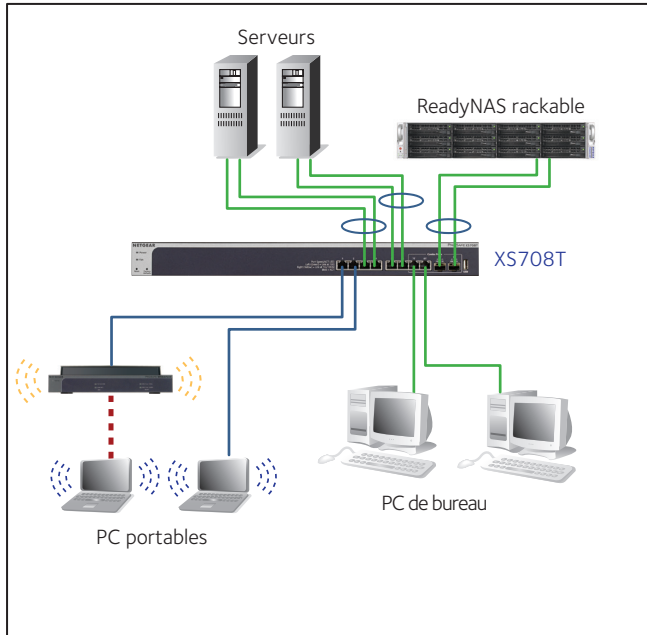

XS728T intégré dans une architecture réseau de taille moyenne

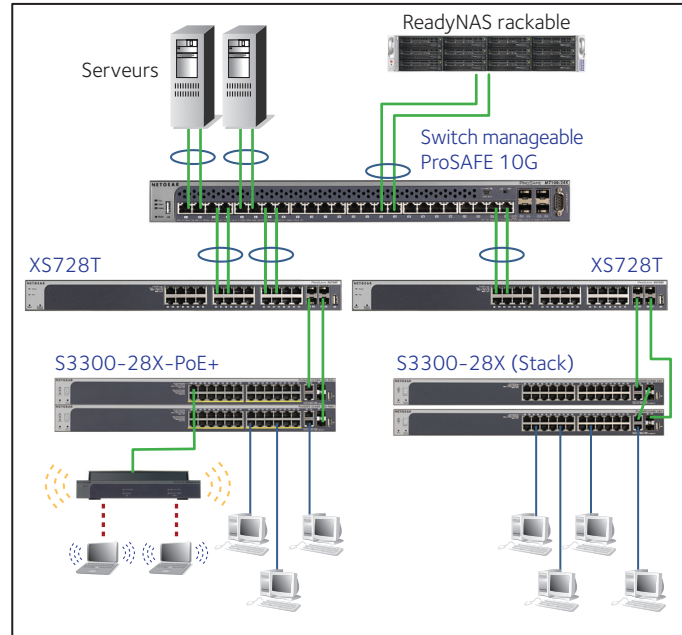

— Lien 10GE — Lien GE - - - Lien Wifi

Pourquoi choisir les switches NETGEAR de la gamme 10 gigabit ?





En 2013, NETGEAR introduit le premier switch 10 Gigabit au rapport coût/efficacité inégalable. NETGEAR est le principal constructeur de solutions 10G à des prix abordables :

- Idéal pour les PME désireuses d'utiliser le 10 gigabit en cœur de réseau pour établir des connexions vers des serveurs 10 Gigabit
- Développez la capacité de votre réseau et supprimez les goulets d'étranglement
- Réduit vos coûts grâce à l'interconnexion de votre réseau principal vers des switches équipés de liens montants 10 Gigabit
- Jeu complet de caractéristiques puissantes comme les fonctionnalités de niveau 2+, les mesures de sécurité avancées, le routage statique, les assignations de VLAN dynamiques, la gestion IPv6
- Facilité d'utilisation pour des déploiements plus faciles et plus souples des applications voix, vidéo et WLAN sur la même plateforme.
- Garantie à vie, remplacement matériel le jour ouvrable suivant et support technique téléphonique avancé d'une durée de 90 jours et à vie via Chat en ligne.

Smart Switches manageables ProSAFE 10 Gigabit Ethernet

XS708T, XS716T, XS728T, XS748T

Spécifications techniques

PRODUITS	XS708T	XS716T	XS728T	XS748T
				
Ports 100M/1G/10GBase-T RJ-45 Cuivre	8	16	-	-
Ports 1G/10GBase-T RJ-45 Cuivre	-	-	24	44
Ports SFP+ 1G/10GBASE-X (fibre)	2 combo partagés	2 combo partagés	4 dédiés	4 dédiés
Port USB (pour charger les fichiers de config / mise à jour et sauvegarde des firmwares)	Oui			
PERFORMANCES				
Mémoire tampon (Partage dynamique entre les ports utilisés)	2 MB		3 MB	
Mode de transfert	Store-and-forward			
Bande passante	160 Gbps	320 Gbps	560 Gbps	960 Gbps
Queues prioritaires	8			
File d'attente prioritaire	Weighted Round Robin (WRR)			
Adresses MAC (48 bits) (Adressage 48 bits)	16K			
Groupes Multicast	512			
Nombre de routes statiques IPv4	32		64	
Nombre de routes statiques IPv6	32		64	
Nombre de routages VLAN	256		512	
Nombre d'entrées ARP	738		1024	
Nombre de liaisons DHCP snooping	8K		1K	
ACLs (Access Control Lists)	100 partagés MAC, ACLs IP et IPv6		164 partagés MAC, ACLs IP et IPv6	
Transfert de paquets (64 bits par paquet) (Mfps ou Mpps)	119.0	238	416.6	714.2
Support Jumbo Frame	jusqu'à 9K par paquet		jusqu'à 10K par paquet	
Bruit à 25° C	27.4 dBA	29.1 dBA	41.6 dBA	47.8 dBA
Durée de vie (utilisation à 25° C)	276 197 heures	276 832 heures	514 977 heures	483 808 heures
SERVICES DE NIVEAU 2 - VLANs				
IEEE 802.1Q VLAN tagging	Oui			
VLANs basés sur l'adresse IP	Oui			
VLANs basés sur l'adresse MAC	Oui			
VLAN Auto-VoIP / VLAN Auto-Voice	Oui, basé sur OUI bytes (base de données par défaut et utilisateurs OUIs) adresse MAC intégrée au téléphone		Oui, basé sur OUI bytes (base de données par défaut et utilisateurs OUIs) adresse MAC intégrée au téléphone. Les paquets voix doivent bénéficier d'un tag VLAN 802.1Q	
VLAN voix automatique	Basé sur les protocoles (SIP, H323 et SCCP). Priorité du trafic vers une file d'attente supérieure			
VLAN voix	Oui, basée soit sur l'ID VLAN ou la priorité 802.1p, les paquets sont transmis aux téléphones VoIP en utilisant LLDP-MED.		Non	
VLAN vidéo automatique	Oui			
VLAN privé	Oui			

Spécifications techniques

PRODUITS	XS708T	XS716T	XS728T	XS748T
SERVICES DE NIVEAU 2 - DISPONIBILITE				
Storm Control Broadcast, multicast, unicast			Oui	
IEEE 802.3ad - LAGs (LACP)			Oui	
IEEE 802.3x (Full Duplex et contrôle de flux)			Oui	
Protocole Spanning Tree IEEE 802.1D			Oui	
Rapid Spanning Tree IEEE 802.1w			Oui	
Multiple Spanning Tree IEEE 802.1s			Oui	
SERVICES DE NIVEAU 2 - FILTRAGE MULTICAST				
IGMP Snooping (v1, v2 et v3)			Oui	
Support MLD Snooping (v1 et v2)			Oui	
Requête IGMP Snooping			Oui	
Blocage des flux multicast inconnus			Oui	
Multicast VLAN Registration (MVR)	Oui			Non
SERVICES DE NIVEAU 2 - DHCP				
Client DHCP			Oui	
Snooping DHCP			Oui	
SERVICES DE NIVEAU 3 - ROUTAGE				
Routage statique IPv4	32			64
Routage statique IPv6	32			64
Routage VLAN			Oui	
Table hôte ARP (nombre d'entrées)	738			1024
Découverte du routeur (IRDP)	Oui			Non
Nombre d'interface IP (port ou VLAN)	15			32
LIEN D'AGREGATION				
IEEE 802.3ad - LAGs			Oui	
LAG manuel			Oui	
Nombre de LAGs ou statique Nombre de membres dans chaque LAG	8 LAGs avec 8 membres maximum dans chaque LAG		12 LAGs avec 8 membres maximum dans chaque LAG	24 LAGs avec 8 membres maximum dans chaque LAG
SURVEILLANCE DU RESEAU ET DECOUVERTE DES SERVICES				
802.1ab LLDP			Oui	
SNMP			V1, V2c, V3	
RMON 1,2,3,9			Oui	
SECURITE RESEAU				
IEEE 802.1x			Oui	
VLAN invité			Oui	
Assignation VLAN via .1x basée sur RADIUS			Oui	
MAC-based .1x			Oui	
Gestion RADIUS			Oui	
ACLs (Access Control Lists)			L2 / L3 / L4	
ACLs basées sur IP (IPv4 et IPv6)			Oui	
ACL basée sur les adresses MAC			Oui	

Smart Switches manageables ProSAFE 10 Gigabit Ethernet

XS708T, XS716T, XS728T, XS748T

Spécifications techniques

PRODUITS	XS708T	XS716T	XS728T	XS748T
ACL basée sur TCP/UDP			Oui	
Verrouillage MAC			Oui	
Verrouillage MAC basé sur le nombre			Oui	
Contrôle MAC. Entrées dynamiques apprises			600	
Contrôle MAC. Entrées statiques	20		600	
Authentification 802.1x RADIUS par port			Oui	
Sécurité des ports par blocage d'adresse MAC			Oui	
Inspection ARP dynamique	Oui			Non
Strom contrôle Broadcast, Unicast, Multicast			Oui	
Protection contre les attaques DoS	Oui			Non
QUALITE DE SERVICE (QoS)				
Limitation du trafic	Entrée uniquement		Entrée et sortie	
QoS basée sur les ports			Oui	
Prise en charge de domaines IPv6			Oui	
QoS Diff Serv			Oui	
IEEE 802.1p COS			Oui	
Destination MAC et IP			Oui	
DSCP IPv4 et v6			Oui	
TOS IPv4 et v6			Oui	
TCP/UDP-based			Oui	
Weighted Round Robin (WRR)			Oui	
Technologie de file d'attente de priorité stricte			Oui	
Voix automatique	Basé sur les protocoles (SIP, H323 et SCCP). Priorité du trafic vers une file d'attente supérieure			
VLAN Auto-VoIP / VLAN Auto-Voice	Oui, basé sur OUI bytes (base de données par défaut et utilisateurs OUIs) adresse MAC intégrée au téléphone		Oui, basé sur OUI bytes (base de données par défaut et utilisateurs OUIs) adresse MAC intégrée au téléphone. Les paquets voix doivent bénéficier d'un tag VLAN 802.1Q	
VLAN voix automatique	Basé sur les protocoles (SIP, H323 et SCCP). Priorité du trafic vers une file d'attente supérieure			
VLAN voix	Oui, basée soit sur l'ID VLAN ou la priorité 802.1p, les paquets sont transmis aux téléphones VoIP en utilisant LLDP-MED.		Non	
VLAN vidéo automatique			Oui	
PROTOCOLES RESEAUX IEEE				
<ul style="list-style-type: none"> • IEEE 802.3 Ethernet • IEEE 802.3u 100BASE-T (XS708T/XS716T uniquement) • IEEE 802.3ab 1000BASE-T • IEEE 802.3an 10GBASE-T 10Gbps Ethernet via câble cuivre paire torsadée • IEEE 802.3ae 10-Gigabit Ethernet via fibre (10GBASE-LRM) - XS708T/ XS716T uniquement • IEEE 802.3ae 10-Gigabit Ethernet via fibre (10GBASE-SR, 10GBASE-LR, 10GBASE-ER, 10GBASE-LX4) - tous les modèles • IEEE 802.3z Gigabit Ethernet 1000BASE-SX/LX • IEEE 802.3x Full-Duplex Flow Control • IEEE 802.1Q VLAN Tagging • IEEE 802.3ad Trunking (LACP) • IEEE 802.1AB LLDP with ANSI/TIA-1057 (LLDP-MED) • IEEE 802.1p Class of Service • IEEE 802.1D Spanning Tree (STP) • IEEE 802.1s Multiple Spanning Tree (MSTP) • IEEE 802.1w Rapid Spanning Tree (RSTP) • IEEE 802.1x RADIUS Network Access Control • IEEE 802.3az Energy Efficient Ethernet (EEE) 				

Smart Switches manageables ProSAFE 10 Gigabit Ethernet

XS708T, XS716T, XS728T, XS748T

Spécifications techniques

PRODUITS	XS708T	XS716T	XS728T	XS748T
MANAGEMENT				
Gestion des mots de passe			Oui	
Gestion et configuration des VLAN			Oui	
Contrôle d'accès via Radius et TACACS+			Oui	
Gestion IPv6			Oui	
Client SNMP via port UDP 123			Oui	
SNMP v1/v2c			Oui	
SNMP v3 avec adresse IP multiple			Oui	
RMON 1,2,3,9			Oui	
Port Mirroring			Oui	
Port Mirroring Many-to-one	8	16	8	8
Interface web graphique			Oui	
Smart Control Center (SCC) pour une gestion multi-switch			Oui	
Double gestion du firmware			Oui	
Double fichier de configuration			Oui	
Utilitaire câble test			Oui	
SSL/HTTPS pour les accès web (version)	Oui (v3)		Oui (v3)	
TLS pour les accès web (version)	Oui (v1.0)		Oui (v1.0 ~v1.2)	
Transferts de fichiers	TFTP / HTTP			
Téléchargement de firmwares via HTTP			Oui	
Syslog (RFC 3164)			Oui	
Port USB pour téléchargement de firmwares			Oui	
LED				
Par port	Vitesse, lien, activité			
Par switch	Alimentation et ventilateur			
SPECIFICATIONS PHYSIQUES				
Dimensions	440 x 204 x 43 mm	440 x 204 x 43 mm	440 x 310 x 43 mm	440 x 310 x 43 mm
Poids	2.61 kg	2.98 kg	5.04 kg	6.25 kg
CONSOMMATION				
Consommation max	49.5 W	96.0 W	134.9 W	262.8 W
Consommation min (câble court, veille)	26.3 W	45.3 W	67.8 W	97.6 W
Dissipation de la chaleur	Max : 169.00 BTU Min : 89.79 BTU	Max : 327.74 BTU Min : 154.65 BTU	Max : 460.55 BTU Min : 231.57 BTU	Max : 897.17 BTU Min : 333.14 BTU
Energy Efficient Ethernet (EEE) IEEE 802.3az compliant	Oui			
Mode Auto-EEE (IEEE 802.3az)	Oui (désactivé par défaut)			
Economie d'énergie	Non		Baisse de la consommation de 15 à 20 % lorsqu'un câble court est détecté	
Ventilateur	1	1	4	4

Smart Switches manageables ProSAFE 10 Gigabit Ethernet

XS708T, XS716T, XS728T, XS748T

Spécifications techniques

PRODUITS	XS708T	XS716T	XS728T	XS748T
SPECIFICATIONS ENVIRONNEMENTALES				
En fonctionnement				
Température de fonctionnement	de - 5° à 55°C		de 0° à 50°C	
Hygrométrie de fonctionnement	90 % maximum hors condensation			
Altitude de fonctionnement	3000 mètres maximum			
Stockage				
Température de stockage	de -10° à 70°C		de -20° à 70°C	
Hygrométrie de stockage	95 % maximum hors condensation			
Altitude de stockage	3000 mètres maximum			
EMISSIONS ELECTROMAGNETIQUES ET IMMUNITE				
Certifications	CE mark, commercial			
	FCC Part 15 Class A, VCCI Class A			
	Class A EN 55022 (CISPR 22) Class A			
	Class A C-Tick			
	EN 55024			
	CCC			
	47 CFR FCC Part 15, SubpartB, Class A			
	ICES-003 : 2016 Issue 6, Class A			
	ANSI C63.4:2014			
	IEC 60950-1 : 2005 (ed.2)+A1 : 2009+A2:2013			
	AN/NZS CISPR 22 : 2009+A1 : 2010 CLASS A			
SECURITE				
Certifications	CB mark, commercial			
	CSA certified (CSA 22.2 #950)			
	UL listed (UL 1950)/cUL IEC 950/EN 60950			
	EN 60950-1 : 2006 + A11 : 2009 + A1 : 2010 + A12 : 2011 + A2 : 2013			
	IEC 60950-1 : 2005 (ed.2)+A1 : 2009+A2 : 2013			
	AN/NZS 60950.1 : 2015			
	CCC (China Compulsory Certificate)			
GARANTIE ET SUPPORT				
Garantie matérielle à vie ProSAFE	Oui			
Support technique	Support technique à vie via Chat en ligne 24 heures sur 24, 7 jours sur 7 Support technique téléphonique pour les 90 premiers jours inclus			
Remplacement matériel	Oui, remplacement matériel le jour ouvrable suivant à vie			
ProSUPPORT OnCall 24 x7**	Catégorie 1 : PMB0311 (1 an) PMB0331 (3 ans) PMB0351 (5 ans)	Catégorie 2 : PMB0312 (1 an) PMB0332 (3 ans) PMB0352 (5 ans)	Catégorie 3 : PMB0313 (1 an) PMB0333 (3 ans) PMB0353 (5 ans)	Catégorie 4 : PMB0314 (1 an) PMB0334 (3 ans) PMB0354 (5 ans)

Smart Switches manageables ProSAFE 10 Gigabit Ethernet

XS708T, XS716T, XS728T, XS748T

CONTENU	
Pour tous les modèles	Smart Switch manageable ProSAFE 10 Gigabit Ethernet (10 GbE)
	Alimentation
	Kit de montage en rack
	Patins antidérapants pour une installation sur un bureau
	Guide d'installation rapide
CD ressources avec la documentation en ligne, guide d'insallation, manuel utilisateur, logiciel de contrôle centralisé et guide utilisateur	
Références	
XS708T	XS708T-100NES
XS716T	XS716T-100NES
XS728T	XS728T-100NES
XS748T	XS748T-100NES
MODULES OPTIONNELS ET ACCESSOIRES	
AXM761-10000S	Transmetteur SFP+ 10GBASE-SR (Short range, multimode)
AXM762-10000S	Transmetteur SFP+ 10GBASE-LR (Long range, monomode)
AXM763-10000S	Transmetteur SFP+ 10GBASE-LRM (Long range, multimode) - XS708T/XS716T uniquement
AXM764-10000S	Transmetteur SFP+ 10GBASE-LR (Long range lite, monomode)
AGM731F-10000S	Transmetteur SFP 1000BASE-SX (Short range, multimode)
AGM732F-10000S	Transmetteur SFP 1000BASE-LX (Long range, monomode)
AGM734-10000S	Transmetteur SFP GBIC RJ45 1000BASE-T Cuivre
AXC761-10000S	Câble 10Gigabit SFP+ DAC, 1 mètre
AXC763-10000S	Câble 10Gigabit SFP+ DAC, 3 mètres

* La garantie matérielle à vie n'est valable que pour le 1er acheteur et n'est pas transmissible. Elle ne s'applique que si le produit a été acheté auprès d'un revendeur NETGEAR agréé. Les modifications effectuées sur le produit peuvent annuler la garantie. Le boîtier, les ventilateurs et les alimentations internes sont couverts par la garantie. En revanche, les alimentations externes et les logiciels ne sont pas couverts par la garantie. Pour plus de détails, consultez la page <http://www.netgear.com/about/warranty/>. Le support technique à vie inclut un support téléphonique pendant 90 jours à compter de la date d'achat auprès d'un revendeur autorisé NETGEAR. Ce produit a été testé pour vous offrir une qualité optimale et ses composants ont pu être recyclés. Pour un usage en intérieur uniquement

** Le contrat NETGEAR OnCall 24x7 offre un support téléphonique illimité et un support technique par courriel pour votre produit réseau. Pour les produits achetés avant juin 2014, le support comprend également le remplacement matériel J+1.

© 2016 NETGEAR, Inc NETGEAR, le logo NETGEAR, ProSAFE et ProSupport sont des marques commerciales de NETGEAR, Inc aux États-Unis et / ou dans d'autres pays. Les autres noms de marques mentionnés dans ce document le sont uniquement à titre d'identification et peuvent être des marques de leurs détenteurs respectifs (s). Ces informations sont susceptibles d'être modifiées sans préavis. Tous droits réservés.